

TU SEGURIDAD
NUESTRO OBJETIVO



CATÁLOGO
CORE

2022 - 2023



LA LLAVE A TU SEGURIDAD™



SEGUROS
DE OFRECERTE
LO MEJOR
DE GENERACIÓN EN GENERACIÓN

Fanal_Latam Fanal_Latam



Fanal Hardware Desde 1947

Fanal™ comenzó sus operaciones en Monterrey, México en 1947, manufacturando y suministrando herrajes para ferreterías en el norte del país. Hoy en día, Fanal™ ha crecido hasta posicionarse como símbolo nacional y convertirse en uno de los principales fabricantes y proveedores de herrajes, bisagras, cerraduras y candados en la región.

Nuestra experiencia y conocimiento del sector nos permite fabricar y vender productos de calidad y con valor agregado, que ofrecen seguridad para su hogar. Fanal se ha expandido en los países de Latinoamérica de generación en generación.

■ Modelos Disponibles	4-5
<hr/>	
■ Candados	6
Candados de Hierro	7
Candados Laminados	8
Candados de Latón	9
Candados de Llave Especial	10
<hr/>	
■ Bisagras	11
Cuadradas	12
Rectangulares	13
<hr/>	
■ Cerraduras	14
Pomo Bolton	15
Pomo Beet	16
Pomo Tilley	17
Pomo Tunnich	18
Pomo Devon	19
Manija Cannes	20
Manija Tubular	21
Cerrojo Annecy	22
Cerradura Versalles	23
<hr/>	
■ Rimlocks	24
Rimlock 170	25
Rimlock 175	26
Simple Rimlock	27
Simple Rimlock	28
Double Rimlock	29
Triple Rimlock	30
<hr/>	
■ Barra 132	31
Barra 132	32
<hr/>	
■ Electrónica	33
Cerrojo Electrónico	34
<hr/>	
■ Promesa de Marca / Valores	35

CANDADOS



BISAGRAS



CERRADURAS

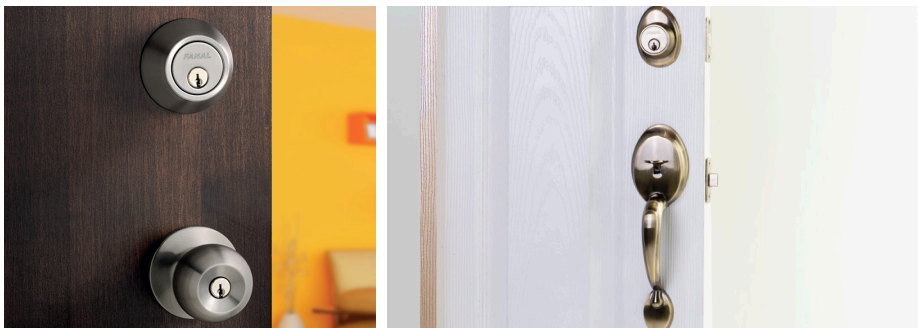

RIMLOCK



BARRA 132



ELECTRÓNICA



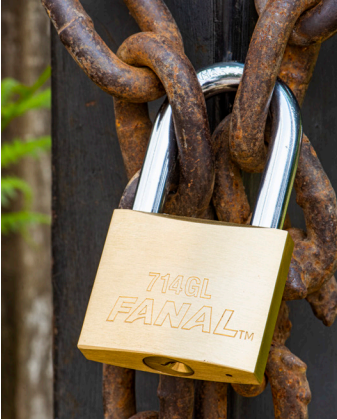

Candados de Hierro

Candados Laminados



Candados de Latón



Candados Llave Especial

Características:

- Disponibles en empaque caja y visual
- Disponibles en Acabado Bronce y Plata
- Disponibles en 6 tamaños:
 - 20mm, 25mm, 32mm, 38mm, 50mm y 63mm
 - Arco Corto y Arco Largo

ESPECIFICACIONES:

- Cilindro de bronce y acero
- Arcos de acero cromados
- Empaques individuales incluyen 3 llaves de acero cromado
- Garantía de 25 años contra defectos de fabricación, materiales o mal funcionamiento



Empaque Caja



Visual: 1 unidad



Combos Disponibles

ARTÍCULO #	DESCRIPCIÓN	TAMAÑO	ACAB.	UND/CAJA	EMP	UPC
FH20-B	Candado de Hierro arco corto	20 mm	Bronce	72	Caja	7 98660 217738
FH20-S	Candado de Hierro arco corto	20 mm	Plata	72	Caja	7 98660 217752
FH25-B	Candado de Hierro arco corto	25 mm	Bronce	72	Caja	7 98660 207579
FH25-B-GL	Candado de Hierro arco largo	25 mm	Bronce	72	Caja	7 98660 214386
FH25-S	Candado de Hierro arco corto	25 mm	Plata	72	Caja	7 98660 207531
FH25-S-GL	Candado de Hierro arco largo	25 mm	Plata	72	Caja	7 98660 214331
FH32-B	Candado de Hierro arco corto	32 mm	Bronce	72	Caja	7 98660 207586
FH32-B-GL	Candado de Hierro arco largo	32 mm	Bronce	72	Caja	7 98660 214393
FH32-S	Candado de Hierro arco corto	32 mm	Plata	72	Caja	7 98660 207548
FH32-S-GL	Candado de Hierro arco largo	32 mm	Plata	72	Caja	7 98660 214348
FH38-B	Candado de Hierro arco corto	38 mm	Bronce	72	Caja	7 98660 207593
FH38-B-GL	Candado de Hierro arco largo	38 mm	Bronce	72	Caja	7 98660 214409
FH38-S	Candado de Hierro arco corto	38 mm	Plata	72	Caja	7 98660 207555
FH38-S-GL	Candado de Hierro arco largo	38 mm	Plata	72	Caja	7 98660 214355
FH50-B	Candado de Hierro arco corto	50 mm	Bronce	36	Caja	7 98660 207609
FH50-B-GL	Candado de Hierro arco largo	50 mm	Bronce	36	Caja	7 98660 214416
FH50-S	Candado de Hierro arco corto	50 mm	Plata	36	Caja	7 98660 207562
FH50-S-GL	Candado de Hierro arco largo	50 mm	Plata	36	Caja	7 98660 214362
FH63-B	Candado de Hierro arco corto	63 mm	Bronce	36	Caja	7 98660 204653
FH63-B-GL	Candado de Hierro arco corto	63 mm	Bronce	36	Caja	7 98660 214423
FH63-S	Candado de Hierro arco corto	63 mm	Plata	36	Caja	7 98660 204646
V2-FH20-B	Combo de 2 candados de Hierro arco corto	20 mm	Bronce	72	Blister	7 98660 976109
V2-FH20-S	Combo de 2 candados de Hierro arco corto	20 mm	Plata	72	Blister	7 98660 976116
V1-FH25-B	Candado de hierro arco corto	25 mm	Bronce	72	Blister	N/A
V1-FH32-B	Candado de hierro arco largo	32 mm	Bronce	72	Blister	7 98660 001054
V1-FH32-B-GL	Candado de hierro arco largo	32 mm	Bronce	72	Blister	7 98660 001153
V1-FH38-B	Candado de Hierro arco corto	38 mm	Bronce	72	Blister	7 98660 214454
V1-FH38-B-GL	Candado de Hierro arco largo	38 mm	Bronce	72	Blister	7 98660 214492
V1-FH38-S	Candado de Hierro arco corto	38 mm	Plata	72	Blister	7 98660 214430

tabla continuada de la página anterior

ARTÍCULO #	DESCRIPCIÓN	TAMAÑO	ACAB.	UND/CAJA	EMP	UPC
V1-FH38-S-GL	Candado de Hierro arco largo	38 mm	Plata	72	Blister	7 98660214478
V4-FH38-S	Combo 4 Candados de Hierro arco corto	38 mm	Plata	36	Blister	7 98660216281
V1-FH50-B	Candado de Hierro arco corto	50 mm	Bronce	72	Blister	7 98660214461
V1-FH50-B-GL	Candado de Hierros arco largo	50 mm	Bronce	72	Blister	7 98660214508
V1-FH50-S	Candado de arco corto	50 mm	Plata	72	Blister	7 98660214447
V1-FH50-S-GL	Candado de Hierro arco largo	50 mm	Plata	72	Blister	7 98660214485
V1-FH63-B	Candado de Hierro arco corto	63 mm	Bronce	36	Blister	7 98660001047
V1-FH63-B-GL	Candado de Hierro arco largo	63 mm	Bronce	36	Blister	7 98660022196
V1-FH63-S	Candado de Hierro arco corto	63 mm	Plata	36	Blister	7 98660022189
V1-FH63-S-GL	Candado de Hierro arco largo	63 mm	Plata	36	Blister	7 98660022202

LAMINADOS

CARACTERÍSTICAS:

- Disponibles en empaque visual en formato unitario y en combos de 2 y 4 unidades
- Disponibles en 30, 40 y 50mm

ESPECIFICACIONES:

- Arco en acero endurecido
- Cilindro de bronce
- Cuerpo de acero sólido con recubrimiento de zinc anti-corrosivo
- Mecanismo de cierre de doble entrampe
- Incluye 3 llaves en empaques individuales
- Incluye sensomatic (sensor anti-robot)
- Garantía de 25 años contra defectos de fabricación, materiales o mal funcionamiento



Combos: 2 Candados



Visual: 1 Unidad

ARTÍCULO #	DESCRIPCIÓN	TAMAÑO	ACAB.	UND/CAJA	EMP	UPC
FLM30	Candado cuello corto 30MM	30mm	Laminado	36	Blister	798660343383
FLM2P-40	Combo de 2 candados cuello corto 40MM	40mm	Laminado	24	Blister	798660343345
FLM2P-50	Combo de 2 candados cuello corto 50MM	50mm	Laminado	24	Blister	798660343369

Características:

- Cuerpo y cilindro de latón sólido
- Arco en acero endurecido
- Mecanismo de alta seguridad
- Garantía de 25 años contra defectos de fabricación, materiales o mal funcionamiento

ESPECIFICACIONES:

- Disponible en empaque visual
- Incluye 3 llaves tradicionales
- Medidas disponibles cuello corto 30mm
- Medidas disponibles cuello alto en 45mm y 50mm



ARTÍCULO #	DESCRIPCIÓN	TAMAÑO	EMPAQUE	UND/CAJA	UPC
CSI-716	Candado latón arco corto	30 mm	Blisters	6	798660202666
CSI-713GL	Candado latón arco largo	45 mm	Blisters	6	798660202710
CSI-714GL	Candado latón arco largo	50 mm	Blisters	6	798660202734

Características:

- Cuerpo y cilindro de latón sólido
- Arco en acero endurecido
- Mecanismo de alta seguridad
- Garantía de 25 años contra defectos de fabricación, materiales o mal funcionamiento

ESPECIFICACIONES:

- Disponible en empaque visual
- Incluye 3 llaves tradicionales
- Medidas disponibles 75mm



ARTÍCULO #	DESCRIPCIÓN	TAMAÑO	EMPAQUE	UND/CAJA	UPC
CSI-709	Candado antipalanca latón llave tradicional	75 mm	Blisters	6	798660202741

Características:

- Mecanismo de alta seguridad anti-palanca
- Cuerpo metálico
- Recubrimiento de polivinilo azul
- Cilindro de latón
- Incluye 3 llaves tradicionales
- Garantía de 25 años contra defectos de fabricación, materiales o mal funcionamiento

ESPECIFICACIONES:

- Disponible en empaque visual
- Disponible en medida 75mm
- Una unidad por empaque



ARTÍCULO #	DESCRIPCIÓN	TAMAÑO	EMPAQUE	UND/CAJA	UPC
CSI-710	Candado antipalanca barra templada con polivinilo azul	75 mm	Blisters	6	798660202628

CARACTERÍSTICAS:

- Mecanismo de alta seguridad anti-palanca
- Cuerpo de latón sólido
- Incluye 3 llaves de puntos (kaba)
- Disponible en 75mm
- Garantía de 25 años contra defectos de fabricación, materiales o mal funcionamiento



ESPECIFICACIONES:

- Disponible en empaque visual
- Disponible en medida 75mm
- Una unidad por empaque
- Acabado latón

ARTÍCULO #	DESCRIPCIÓN	TAMAÑO	CAJA INTERNA	EMP	UPC
CS1-AS-709	Candado antipalanca latón llave puntos	75 mm	6	Blister	798660202772

CARACTERÍSTICAS:

- Mecanismo de alta seguridad anti-palanca
- Cuerpo de latón sólido
- Incluye 3 llaves tetra
- Garantía de 25 años contra defectos de fabricación, materiales o mal funcionamiento



ESPECIFICACIONES:

- Disponible en empaque visual
- Disponible en medida 75mm
- Una unidad por empaque.
- Acabado latón

ARTÍCULO #	DESCRIPCIÓN	TAMAÑO	CAJA INTERNA	EMP	UPC
CS1-TX-709	Candado antipalanca latón llave tetra	75 mm	6	Blister	798660202833

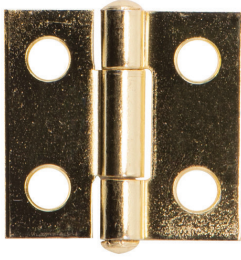

Bisagras Cuadradas

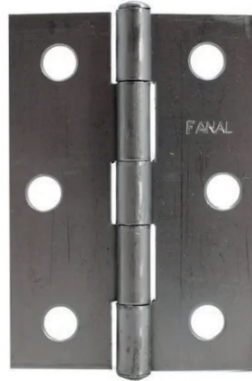

Bisagras Rectangulares

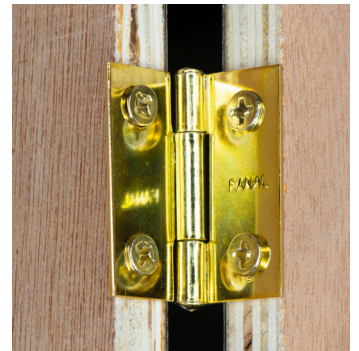
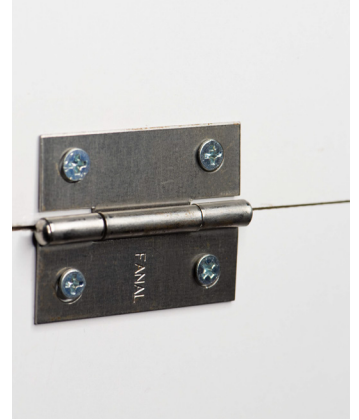

CARACTERÍSTICAS:

- Bisagras residenciales, de alta calidad y mayor durabilidad que otros productos de acero.

ESPECIFICACIONES:

- Garantía de 25 años.

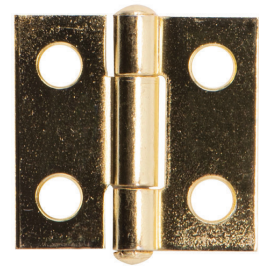

SKU	DESCRIPCIÓN	ACABADO	MEDIDA	TIPO DE PIN	MODELO	EMPAQUE	QTY CASE	CANT X EMPA	UPC
50A300GR	Bisagra 3 acero pulido sin tornillo granel	Acero	3" X 3"	Pin remachado	Cuadrada	Granel	200	1	N/A
51A300GR	Bisagra 3 acero pulido sin tornillo granel	Acero	3" X 3"	Pin suelto	Cuadrada	Granel	200	1	N/A
51L300GR	Bisagra 3 latonada sin tornillo granel	Latonada	3" X 3"	Pin suelto	Cuadrada	Granel	200	1	N/A
51L300	Bisagra 3 latonada con tornillo	Latonada	3" X 3"	Pin suelto	Cuadrada	Caja	200	10	798660003287
51A300	Bisagra 3 acero pulido sin tornillo	Acero	3" X 3"	Pin suelto	Cuadrada	Caja	200	10	798660003225
53L300	Bisagra 3 latonada con tornillo	Latonada	3" X 3"	Pin suelto	Cuadrada	Caja	200	10	798660003546
53NS300	Bisagra 3 níquel satinado con tornillo	Níquel satinado	3" X 3"	Pin suelto	Cuadrada	Caja	200	10	798660207449
21A300	Bisagra 3 acero pulido sin tornillo	Acero	3" X 3"	Pin suelto	Cuadrada	Caja	280	10	798660001771
21A350	Bisagra 3 1/2 acero pulido sin tornillo	Acero	3" X 3"	Pin suelto	Cuadrada	Caja	90	10	798660001986
21A400	Bisagra 4 acero pulido sin tornillo	Acero	3 1/2" X 3 1/2"	Pin suelto	Cuadrada	Caja	30	10	798660002204
N888-006	Bisagra 3x3 Latón antiguo con tornillo	Bronce antiguo	4" X 4"	Pin suelto	Cuadrada	Caja	100	10	10886780030317
N888-007	Bisagra 3x3 Acero con tornillo	Acero	3" X 3"	Pin suelto	Cuadrada	Bolsa	100	2	10886780030324
N888-008	Bisagra 3x3 Acero con tornillo	Acero	3" X 3"	Pin suelto	Cuadrada	Bolsa	100	3	10886780030331
N888-009	Bisagra 3x3 Latón pulido con tornillo	Latón pulido	3" X 3"	Pin suelto	Cuadrada	Bolsa	100	2	10886780030348
N888-010	Bisagra 3x3 Latón pulido con tornillo	Latón pulido	3" X 3"	Pin suelto	Cuadrada	Bolsa	100	3	10886780030355
N888-011	Bisagra 3x3 Latón antiguo con tornillo	Bronce antiguo	3" X 3"	Pin suelto	Cuadrada	Bolsa	100	2	10886780030362
N888-012	Bisagra 3x3 Latón antiguo con tornillo	Bronce antiguo	3" X 3"	Pin suelto	Cuadrada	Bolsa	100	3	10886780030379
N888-013	Bisagra 3.5X3.5 Acero con tornillo	Acero	3 1/2" X 3 1/2"	Pin suelto	Cuadrada	Bolsa	100	3	10886780030386
N888-014	Bisagra 3.5X3.5 Latón pulido con tornillo	Latón pulido	3 1/2" X 3 1/2"	Pin suelto	Cuadrada	Bolsa	100	3	10886780030393
N888-015	Bisagra 3.5X3.5 Latón antiguo con tornillo	Bronce antiguo	3 1/2" X 3 1/2"	Pin suelto	Cuadrada	Bolsa	100	3	10886780030409
N888-016	Bisagra 4X4 Acero con tornillo	Acero	4" X 4"	Pin suelto	Cuadrada	Bolsa	100	2	10886780030416
N888-017	Bisagra 4X4 Acero con tornillo	Acero	4" X 4"	Pin suelto	Cuadrada	Bolsa	100	3	10886780030423
N888-018	Bisagra 4X4 Latón pulido con tornillo	Latón pulido	4" X 4"	Pin suelto	Cuadrada	Bolsa	100	2	10886780030430
N888-019	Bisagra 4X4 Latón pulido con tornillo	Latón pulido	4" X 4"	Pin suelto	Cuadrada	Bolsa	100	3	10886780030447
N888-020	Bisagra 4X4 Latón antiguo con tornillo	Bronce antiguo	4" X 4"	Pin suelto	Cuadrada	Bolsa	100	2	10886780030454
N888-021	Bisagra 4X4 Latón antiguo con tornillo	Bronce antiguo	4" X 4"	Pin suelto	Cuadrada	Bolsa	100	3	10886780030461



CARACTERÍSTICAS:

- Bisagras residenciales, de alta calidad y mayor durabilidad que otros productos de acero.

ESPECIFICACIONES:

- Garantía de 25 años.



SKU	DESCRIPCIÓN	ACABADO	MEDIDA	TIPO DE PIN	MODELO	EMPAQUE	QTY CASE	CANT X EMPA	UPC
B10A100	Bisagra 1 acero sin tornillo	Acero	1" X 7/8"	Pin remachado	Rectangular	Caja	400	20	798660000293
B10A150	Bisagra 1 1/2 acero sin tornillo	Acero	1 1/2" X 1 3/16"	Pin remachado	Rectangular	Caja	160	20	798660000446
B10A200	Bisagra 2 acero sin tornillo	Acero	1 1/2" X 1 3/16"	Pin remachado	Rectangular	Caja	240	20	798660000576
B10A250	Bisagra 2 1/2 acero sin tornillo	Acero	2" X 1 1/2"	Pin remachado	Rectangular	Caja	160	20	798660000675
B10A300	Bisagra 3 acero sin tornillo	Acero	2 1/2" X 1 5/8"	Pin remachado	Rectangular	Caja	160	20	798660000774
B10A400	Bisagra 4 acero sin tornillo	Acero	3" X 1 15/16"	Pin remachado	Rectangular	Caja	120	10	798660000972
B10L100	Bisagra 1 latonada con tornillo	Latonada	4" X 2 3/4"	Pin remachado	Rectangular	Caja	300	20	798660000330
B10L150	Bisagra 1 1/2 latonada con tornillo	Latonada	1" X 7/8"	Pin remachado	Rectangular	Caja	480	20	798660000507
B10L200	Bisagra 2 latonada con tornillo	Latonada	1 1/2" X 1 3/16"	Pin remachado	Rectangular	Caja	400	20	798660000613
B10L250	Bisagra 2 1/2 latonada con tornillo	Latonada	2" X 1 1/2"	Pin remachado	Rectangular	Caja	300	20	798660000712
B10L300	Bisagra 3 latonada con tornillo	Latonada	2 1/2" X 1 5/8"	Pin remachado	Rectangular	Caja	120	20	798660000811
B10L350	Bisagra 3 1/2 latonada con tornillo	Latonada	3" X 1 15/16"	Pin remachado	Rectangular	Caja	100	10	798660000910
B10L400	Bisagra 4 latonada con tornillo	Latonada	3 1/2" X 1 3/16"	Pin remachado	Rectangular	Caja	60	10	798660001016
B10A150GR	Bisagra 1 1/2 acero sin tornillo granel	Acero	4" X 2 3/4"	Pin remachado	Rectangular	Granel	500	1	N/A
N888-002	Bisagra 2.5x1.75 Acero con tornillo	Acero	2 1/2" X 1 5/8"	Pin remachado	Rectangular	Bolsa	200	3	10886780030270
N888-003	Bisagra 3x2 Acero con tornillo	Acero	3" X 1 15/16"	Pin remachado	Rectangular	Bolsa	200	3	10886780030287
N888-004	Bisagra 2.5x1.75 Latón pulido con tornillo	Latón pulido	2 1/2" X 1 5/8"	Pin remachado	Rectangular	Bolsa	200	3	10886780030294
N888-005	Bisagra 3x2 Latón pulido con tornillo	Latón pulido	3" X 1 15/16"	Pin remachado	Rectangular	Bolsa	200	3	10886780030300



Bolton Tubular



Beet- Cilíndrica



Tilley Tubular

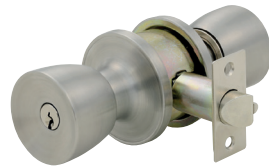

Tunnich Cilíndrica



Devon Tubular



Cannes Tubular

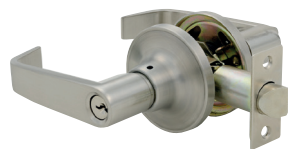

Lyon Tubular



Cerrojo Annecy



Cerradura Versailles

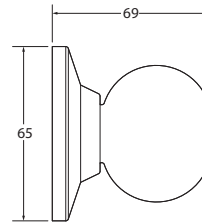

DIMENSIONES (mm)

BOLTON - TUBULAR

ACABADOS DISPONIBLES



3
Latón
Pulido

5
Latón
Antiguo

32D
Acero
Inoxidable

ESPECIFICACIONES DEL PRODUCTO

Funciones	Entrada, vestíbulo & baño
Llaveo	Bocallave de Kwikset® con 5 pines, Mecanismo con tambor de pines
Mecanismo de seguridad	Mariposa
Centro a puerta	60-70mm
Espesor de puerta	35-48mm

ARTÍCULO #	DESCRIPCIÓN	FCN.	ACAB.	ACAB.	QTY PER CASE	EMP.	MODELO	UPC
90430-006	Pomo Bolton tubular baño acero inoxidable	Privacidad	Acero inoxidable	32D	6	Blisters	Bolton	883351497084
90450-006	Pomo Bolton tubular entrada acero inoxidable	Entrada	Acero inoxidable	32D	6	Blisters	Bolton	883351497145
90440-006	Pomo Bolton tubular vestíbulo acero inoxidable	Vestíbulo	Acero inoxidable	32D	6	Blisters	Bolton	883351602532
90430-004	Pomo Bolton tubular baño latón antiguo	Privacidad	Latón antiguo	5	6	Blisters	Bolton	883351497060
90450-004	Pomo Bolton tubular entrada latón antiguo	Entrada	Latón antiguo	5	6	Blisters	Bolton	883351497121
90430-005	Pomo Bolton tubular baño latón pulido	Privacidad	Latón pulido	3	6	Blisters	Bolton	883351497077
90450-005	Pomo Bolton tubular entrada latón pulido	Entrada	Latón pulido	3	6	Blisters	Bolton	883351497138
90430-003	Pomo Bolton tubular baño acero inoxidable	Privacidad	Acero inoxidable	32D	30	Caja	Bolton	883351497053
90450-003	Pomo Bolton tubular entrada acero inoxidable	Entrada	Acero inoxidable	32D	30	Caja	Bolton	883351497114
90430-001	Pomo Bolton tubular baño latón antiguo	Privacidad	Latón antiguo	5	30	Caja	Bolton	883351497039
90450-001	Pomo Bolton tubular entrada latón antiguo	Entrada	Latón antiguo	5	30	Caja	Bolton	883351497091
90430-002	Pomo Bolton tubular baño latón pulido	Privacidad	Latón pulido	3	30	Caja	Bolton	883351497046
90450-002	Pomo Bolton tubular entrada latón pulido	Entrada	Latón pulido	3	30	Caja	Bolton	883351497107

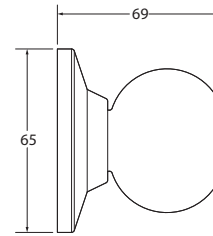

DIMENSIONES (mm)

BEET - CILÍNDRICA

ACABADOS DISPONIBLES



3
Latón
Pulido



5
Latón
Antiguo



32D
Acero
Inoxidable

ESPECIFICACIONES DEL PRODUCTO

Funciones	Entrada y baño
Llaveo	Bocallave de Kwikset® con 5 pines, Mecanismo con tambor de pines
Mecanismo de seguridad	Boton
Centro a puerta	60mm
Espesor de puerta	35-45mm

ARTÍCULO #	DESCRIPCIÓN	FCN.	ACAB.	ACAB.	QTY PER CASE	EMP.	MODELO	UPC
90430-024	Pomo Beet cilíndrico baño acero inoxidable	Privacidad	Acero inoxidable	32D	6	Blister	Beet	883351497534
90450-024	Pomo Beet cilíndrico entrada acero inoxidable	Entrada	Acero inoxidable	32D	6	Blister	Beet	883351497596
90430-022	Pomo Beet cilíndrico baño latón antiguo	Privacidad	Latón antiguo	5	6	Blister	Beet	883351497510
90450-022	Pomo Beet cilíndrico entrada latón antiguo	Entrada	Latón antiguo	5	6	Blister	Beet	883351497572
90430-021	Pomo Beet cilíndrico baño acero inoxidable	Privacidad	Acero inoxidable	32D	30	Caja	Beet	883351497503
90450-021	Pomo Beet cilíndrico entrada acero inoxidable	Entrada	Acero inoxidable	32D	30	Caja	Beet	883351497565
90430-019	Pomo Beet cilíndrico baño latón antiguo	Privacidad	Latón antiguo	5	30	Caja	Beet	883351497480
90450-019	Pomo Beet cilíndrico entrada latón antiguo	Entrada	Latón antiguo	5	30	Caja	Beet	883351497541
90430-020	Pomo Beet cilíndrico baño latón pulido	Privacidad	Latón pulido	3	30	Caja	Beet	883351497497
90450-020	Pomo Beet cilíndrico entrada latón pulido	Entrada	Latón pulido	3	30	Caja	Beet	883351497558

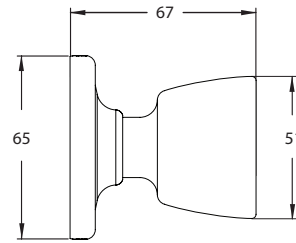
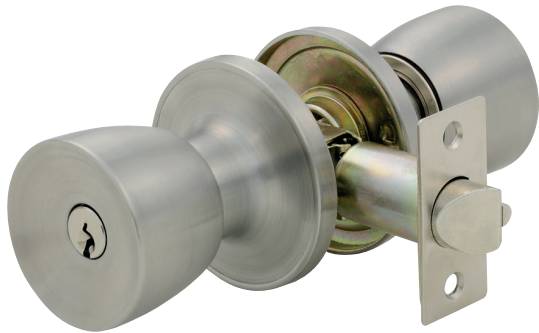

DIMENSIONES (mm)

TILLEY - TUBULAR

ACABADOS DISPONIBLES

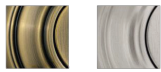

5 Latón Antiguo
32D Acero Inoxidable

ESPECIFICACIONES DEL PRODUCTO

Funciones	Entrada, vestíbulo & baño
Llaveo	Bocallave de Kwikset® con 5 pines, Mecanismo con tambor de pines
Mecanismo de seguridad	Mariposa
Centro a puerta	60-70mm
Espesor de puerta	35-48mm

ARTÍCULO #	DESCRIPCIÓN	FCN.	ACAB.	ACAB.	QTY PER CASE	EMP.	MODELO	UPC
90430-012	Pomo Tilley tubular baño acero inoxidable	Privacidad	Acero inoxidable	32D	6	Blister	Tilley	883351497237
90450-012	Pomo Tilley tubular entrada acero inoxidable	Entrada	Acero inoxidable	32D	6	Blister	Tilley	883351497299
90430-010	Pomo Tilley tubular baño latón antiguo	Privacidad	Latón antiguo	5	6	Blister	Tilley	883351497213
90450-010	Pomo Tilley tubular entrada latón antiguo	Entrada	Latón antiguo	5	6	Blister	Tilley	883351497275

Candados

Bisagras

Cerraduras

Rimlock

Barra 132

Electrónica

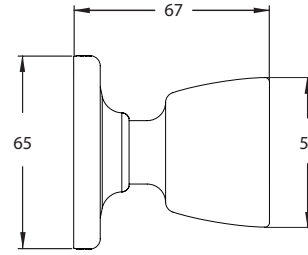
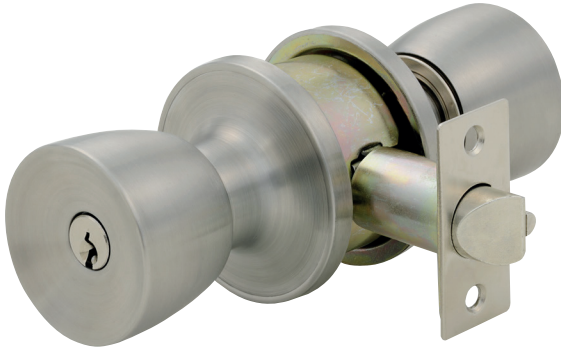

DIMENSIONES (mm)

TUNNICH - CILÍNDRICA

ACABADOS DISPONIBLES



5
Latón
Antiguo



32D
Acero
Inoxidable

ESPECIFICACIONES DEL PRODUCTO

Funciones	Entrada y baño
Llaveo	Bocallave de Kwikset® con 5 pines, Mecanismo con tambor de pines
Mecanismo de seguridad	Boton
Centro a puerta	60mm
Espesor de puerta	35-45mm

ARTÍCULO #	DESCRIPCIÓN	FCN.	FCN.	ACAB.	QTY PER CASE	EMP.	MODELO	UPC
90430-030	Pomo Tuunich cilíndrico baño acero inoxidable	Privacidad	Acero inoxidable	32D	6	Blister	Tuunich	883351497657
90450-030	Pomo Tuunich cilíndrico entrada acero inoxidable	Entrada	Acero inoxidable	32D	6	Blister	Tuunich	883351497718
90430-028	Pomo Tuunich cilíndrico baño latón antiguo	Privacidad	Latón antiguo	5	6	Blister	Tuunich	883351497633
90450-028	Pomo Tuunich cilíndrico entrada latón antiguo	Entrada	Latón antiguo	5	6	Blister	Tuunich	883351497695

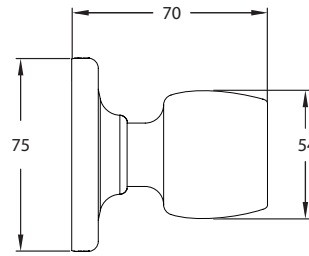
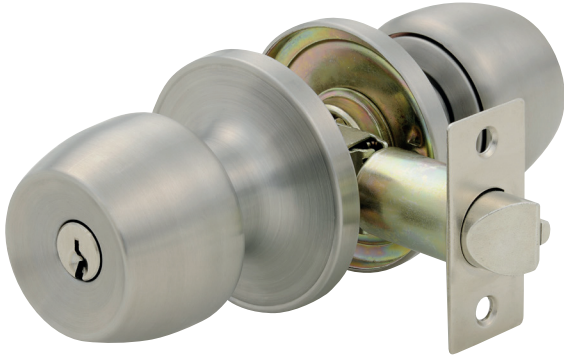

DIMENSIONES (mm)

DEVON - TUBULAR

ACABADOS DISPONIBLES



5 Latón Antiguo
32D Acero Inoxidable

ESPECIFICACIONES DEL PRODUCTO

Funciones	Entrada, vestibule & baño
Llaveo	Bocallave de Kwikset® con 5 pines, Mecanismo de pin y tambores
Mecanismo	Mariposa
Centro a puerta ajustable	60-70mm
Espesor de la puerta	35-48mm

ARTÍCULO #	DESCRIPCIÓN	FCN.	ACAB.	ACAB.	QTY PER CASE	EMP.	MODELO	UPC
90430-018	Pomo Devon tubular baño acero inoxidable	Privacidad	Acero inoxidable	32D	6	Blister	Devon	883351497381
90450-018	Pomo Devon tubular entrada acero inoxidable	Entrada	Acero inoxidable	32D	6	Blister	Devon	883351497442
90430-016	Pomo Devon tubular baño latón antiguo	Privacidad	Latón antiguo	5	6	Blister	Devon	883351497367
90450-016	Pomo Devon tubular entrada latón antiguo	Entrada	Latón antiguo	5	6	Blister	Devon	883351497428

Candados

Bisagras

Cerraduras

Rimlock

Barra 132

Electrónica

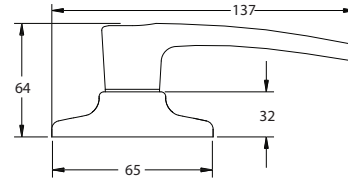

DIMENSIONES (mm)

CANNES - TUBULAR

ACABADOS DISPONIBLES



3
Latón
Pulido



5
Latón
Antiguo



15
Níquel
Satinado

ESPECIFICACIONES DEL PRODUCTO

Funciones	Entrada & baño
Llaveo	Bocallave de Kwikset® con 5 pines, Mecanismo con tambor de pines
Mecanismo	Mariposa
Centro a puerta ajustable	60-70mm
Espesor de la puerta	35-48mm

ARTÍCULO #	DESCRIPCIÓN	FCN.	ACAB.	ACAB.	QTY PER CASE	EMP.	MODELO	UPC
90430-042	Manija Cannes tubular baño níquel satinado	Privacidad	Níquel satinado	15	6	Blisters	Cannes	883351497770
90450-042	Manija Cannes tubular entrada níquel satinado	Entrada	Níquel satinado	15	6	Blisters	Cannes	883351497831
90430-040	Manija Cannes tubular baño latón antiguo	Privacidad	Latón antiguo	5	6	Blisters	Cannes	883351497756
90450-040	Manija Cannes tubular entrada latón antiguo	Entrada	Latón antiguo	5	6	Blisters	Cannes	883351497817
90430-041	Manija Cannes tubular baño latón pulido	Privacidad	Latón pulido	3	6	Blisters	Cannes	883351497763
90450-041	Manija Cannes tubular entrada latón pulido	Entrada	Latón pulido	3	6	Blisters	Cannes	883351497824

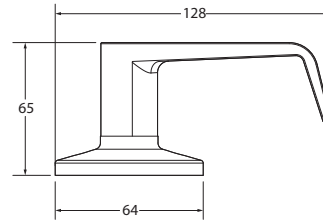

DIMENSIONES (mm)

LYON - TUBULAR

ACABADOS DISPONIBLES



15
Níquel
Satinado

ESPECIFICACIONES DEL PRODUCTO

Funciones	Entrada & baño
Llaveo	Bocallave de Kwikset® con 5 pines, Mecanismo con tambor de pines
Mecanismo	Cerradura tubular: botón interior vez
Pestillo	Boton interno (mariposa)
Centro a puerta ajustable	60-70mm
Espesor de la puerta	35-48mm

ARTÍCULO #	DESCRIPCIÓN	FCN.	ACAB.	ACAB.	QTY PER CASE	EMP.	MODELO	UPC
90430-048	Manija Lyon tubular baño níquel satinado	Privacidad	Níquel satinado	15	6	Blisters	Lyon	883351497893
90450-0481	Manija Lyon tubular baño entrada satinado	Entrada	Níquel satinado	15	6	Blisters	Lyon	883351497954

Candados

Bisagras

Cerraduras

Rimlock

Barra 132

Electrónica



CILINDRO SENCILLO

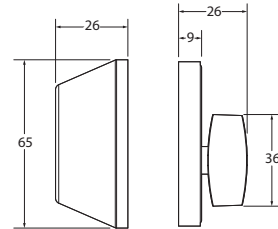

CILINDRO DOBLE

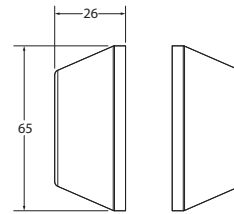

DIMENSIONES (mm)

ACABADOS DISPONIBLES



ESPECIFICACIONES DEL PRODUCTO

Funciones	Cilindro Sencillo y Doble
Llaveo	Bocallave de Kwikset con 5 pines, Mecanismo con tambor de pines
Mecanismo	Mariposa
Centro a puerta ajustable	60-70mm
Espesor de la puerta	35-48mm

ARTÍCULO #	DESCRIPCIÓN	FCN.	ACAB.	ACAB.	QTY PER CASE	EMP.	MODELO	UPC
90480-003	Cerrojo Annecy cilindro doble acero inoxidable	Cilindro doble	Níquel satinado	32D	6	Blister	Annecy	883351496957
90470-003	Cerrojo Annecy cilindro sencillo acero inoxidable	Cilindro Sencillo	Níquel satinado	32D	6	Blister	Annecy	883351492690
90480-001	Cerrojo Annecy cilindro doble latón antiguo	Cilindro doble	Latón antiguo	5	6	Blister	Annecy	883351496933
90470-001	Cerrojo Annecy cilindro sencillo latón antiguo	Cilindro Sencillo	Latón antiguo	5	6	Blister	Annecy	883351496964
90480-002	Cerrojo Annecy cilindro doble latón pulido	Cilindro doble	Latón pulido	3	6	Blister	Annecy	883351496940
90470-002	Cerrojo Annecy cilindro sencillo latón pulido	Cilindro Sencillo	Latón pulido	3	6	Blister	Annecy	883351496971

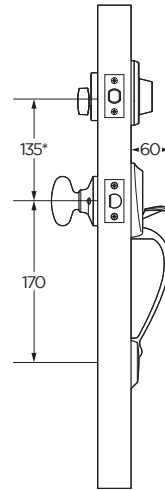

DIMENSIONES (mm)

VERSALLES - TUBULAR

ACABADOS DISPONIBLES



3 Latón Pulido
5 Latón Antiguo
15 Níquel Satinado

ESPECIFICACIONES DEL PRODUCTO

Funciones	Entrada
Llaveo	Bocallave de Kwikset® con 5 pines, Mecanismo con tambor de pines
Mecanismo	Mariposa
Centro a puerta ajustable	60-70mm
Espesor de la puerta	35-48mm

ARTÍCULO #	DESCRIPCIÓN	FCN.	ACAB.	QTY PER CASE	EMP.	MODELO	UPC
90500-003	Gatillo Versalles cilindro doble níquel satinado	Cilindro doble	15	4	Caja c/ventana	Versalles	883351496896
90490-003	Gatillo Versalles cilindro sencillo níquel satinado	Cilindro sencillo	15	4	Caja c/ventana	Versalles	883351496926
90500-001	Gatillo Versalles cilindro doble latón antiguo	Cilindro doble	5	4	Caja c/ventana	Versalles	883351496872
90490-001	Gatillo Versalles cilindro sencillo latón antiguo	Cilindro sencillo	5	4	Caja c/ventana	Versalles	883351496902
90500-002	Gatillo Versalles cilindro doble latón pulido	Cilindro doble	3	4	Caja c/ventana	Versalles	883351496889
90490-002	Gatillo Versalles cilindro sencillo latón pulido	Cilindro sencillo	3	4	Caja c/ventana	Versalles	883351496919



Rimlock 170



Rimlock 175

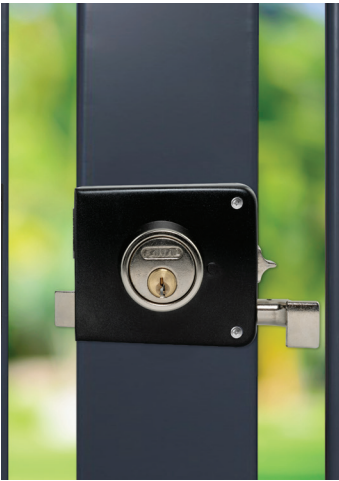

Rimlock 101 Sencilla 5P



Rimlock 101 Sencilla 7P



Rimlock 101 Doble



Rimlock 101 Triple



RIMLOCK 170

CARACTERÍSTICAS:

- 4 pernos de seguridad
- Pasador de seguridad que se acciona en 2 pasos
- Mecanismo de precisión para un funcionamiento garantizado
- Botón fija picaporte que aumenta la seguridad
- Cilindro expuesto
- Incluye 3 llaves de latón

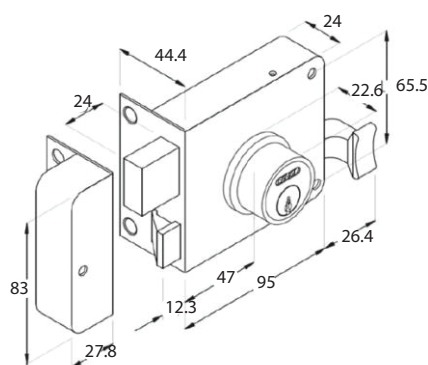
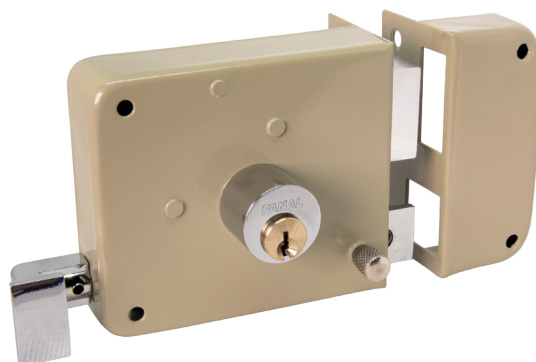

DIMENSIONES (mm)

ACABADOS DISPONIBLES



Beige

ARTÍCULO #	DESCRIPCIÓN	EMP	ACAB.	QTY CASE	MODELO	UPC
170MFBD	Monta fácil 170 2 pasos beige derecha	Caja	Beige	25	170	798660203502
170MFBI	Monta fácil 170 2 pasos beige izquierda	Caja	Beige	25	170	798660203519
170NBD	Tradicional 170 2 pasos beige derecha	Caja	Beige	25	170	798660303431
170NBI	Tradicional 170 2 pasos beige izquierda	Caja	Beige	25	170	798660203441
V1-170MFBD	Monta fácil 170 2 pasos beige derecha	Blister	Beige	6	170	886780026887
V1-170MFBI	Monta fácil 170 2 pasos beige izquierda	Blister	Beige	6	170	886780026894
V1-170NBD	Tradicional 170 2 pasos beige derecha	Blister	Beige	6	170	886780026900
V1-170NBI	Tradicional 170 2 pasos beige izquierda	Blister	Beige	6	170	886780026917

RIMLOCK 175

CARACTERÍSTICAS:

- 5 pernos de seguridad antiganzúa
- Pasador que se acciona en 3 pasos para mayor seguridad
- Mecanismo de precisión para un funcionamiento garantizado
- Botón lateral fija picaporte que aumenta la seguridad
- Cilindro acorazado
- Incluye 3 llaves de latón

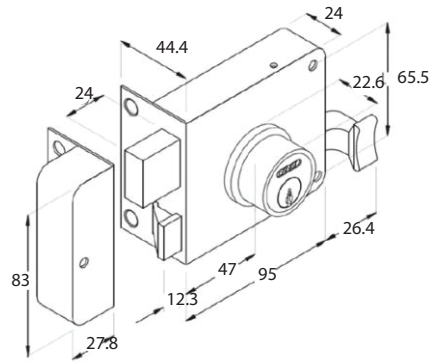

DIMENSIONES (mm)

ACABADOS DISPONIBLES



Beige



Negro

ENSIONES (mm)

ARTÍCULO #	DESCRIPCIÓN	EMP	ACAB.	QTY CASE	MODELO	UPC
175MFBD	Monta fácil 175 3 pasos beige derecha	Caja	Beige	25	1175	798660019387
175MFBI	Monta fácil 175 3 pasos beige izquierda	Caja	Beige	25	175	798660019394
175MFPGOD	Monta fácil 175 3 pasos negro derecha	Caja	Negro	25	175	798660019400
175MFPGOI	Monta fácil 175 3 pasos negro izquierda	Caja	Negro	25	175	798660019417
175NBD	Tradicional 175 3 pasos beige derecha	Caja	Beige	25	175	798660016157
175NBI	Tradicional 175 3 pasos beige izquierda	Caja	Beige	25	175	798660016164
175PGOD	Tradicional 175 3 pasos negro derecha	Caja	Negro	25	175	798660000095
175PGOI	Tradicional 175 3 pasos negro izquierda	Caja	Negro	25	175	7986600000101
V1-175MFBD	Monta fácil 175 3 pasos beige derecha	Blister	Beige	6	175	798660323170
V1-175MFBI	Monta fácil 175 3 pasos beige izquierda	Blister	Beige	6	175	798660323187
V1-175MFPGOD	Monta fácil 175 3 pasos negro derecha	Blister	Negro	6	175	798660323194
V1-175MFPGOI	Monta fácil 175 3 pasos negro izquierda	Blister	Negro	6	175	798660323200
V1-175NBD	Tradicional 175 3 pasos beige derecha	Blister	Beige	6	175	798660016256
V1-175NBI	Tradicional 175 3 pasos beige izquierda	Blister	Beige	6	175	798660016263
V1-175PGOD	Tradicional 175 3 pasos negro derecha	Blister	Negro	6	175	798660011015
V1-175PGOI	Tradicional 175 3 pasos negro izquierda	Blister	Negro	6	175	798660011022

RIMLOCK 101 SENCILLA 5P



CARACTERÍSTICAS:

- 5 pernos de seguridad
- Cerradura apta para soldar
- Pasador de seguridad de 2 pasos
- Centro a puerta 50mm
- Cuerpo de cerradura 1.5 mm acero

ACABADOS DISPONIBLES

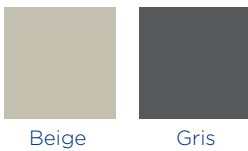

Beige

Gris

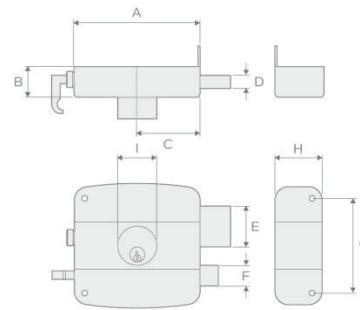

A	B	C	D	E	F	G	H	I
100	26	50	13	35	18	75	34	25

ARTÍCULO #	DESCRIPCIÓN	EMP	ACAB.	QTY CASE	MODELO	UPC
91010-338	101LB LH BGE CP 5P LSE DBL KWY W/SLD INTL	Blister	Beige	6	101	883351868952
91010-339	101LB RH BGE CP 5P LSE DBL KWY W/SLD INTL	Blister	Beige	6	101	883351868969
91010-340	101LB RH GRY CP 5P LSE DBL KWY W/SLD INTL	Blister	Gris	6	101	883351868976
91010-341	101LB LH BGE CP 5P DBL KWY W/SLD INTL	Blister	Beige	6	101	883351868983
91010-342	101LB RH BGE CP 5P DBL KWY W/SLD INTL	Blister	Beige	6	101	883351868990

RIMLOCK 101 SENCILLA 7P



CARACTERÍSTICAS:

- 7 pernos de seguridad
- Cerradura apta para soldar
- Pasador de seguridad de 2 pasos
- Centro a puerta 50mm
- Cuerpo de cerradura 1.5 mm acero

ACABADOS DISPONIBLES

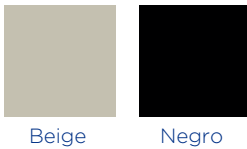

Beige

Negro

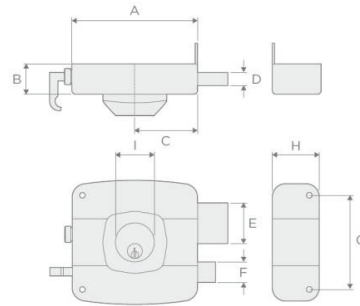

A	B	C	D	E	F	G	H	I
100	26	50	13	35	18	75	34	32

ARTÍCULO #	DESCRIPCIÓN	EMP	ACAB.	QTY CASE	MODELO	UPC
91010-343	101LB RH BGE CP 7P LSE DBL KWY W/SLD INTL	Blistar	Beige	6	101	883351869003
91010-344	101LB LH BLK CP 7P LSE DBL KWY W/SLD INTL	Blistar	Negro	6	101	883351869010
91010-345	101LB RH BLK CP 7P LSE DBL KWY W/SLD INTL	Blistar	Negro	6	101	883351869027

RIMLOCK 101 DOBLE

CARACTERÍSTICAS:

- 7 pernos de seguridad
- Cerradura apta para soldar
- Pasador de seguridad de 3 pasos
- Centro a puerta 60mm
- Cuerpo de cerradura 1.5 mm acero



ACABADOS DISPONIBLES



Beige

ARTÍCULO #	DESCRIPCIÓN	EMP	ACAB.	QTY CASE	MODELO	UPC
91010-350	101DLB RH BGE CP 7P LSE DBL KWY W/CHAIN & SLD	Blister	Beige	6	101	883351869072

RIMLOCK 101 TRIPLE

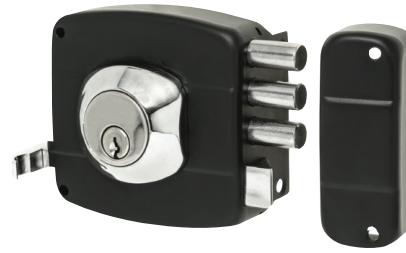

CARACTERÍSTICAS:

- 7 pernos de seguridad
- Cerradura apta para soldar
- Pasador de seguridad de 2 pasos
- Centro a puerta 50mm
- Cuerpo de cerradura 1.5 mm acero

ACABADOS DISPONIBLES

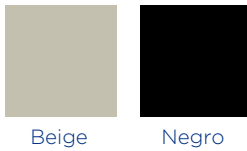

Beige

Negro

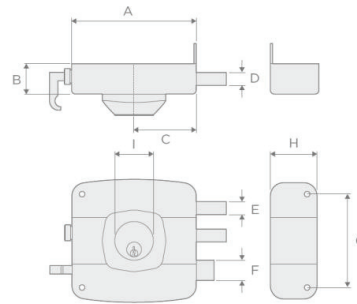

A	B	C	D	E	F	G	H	I
100	26	50	14	14	18	75	34	32

ARTÍCULO #	DESCRIPCIÓN	EMP	ACAB.	QTY CASE	MODELO	UPC
91010-346	101TLB LH BGE CP 7P LSE DBL KWY W/SLD INTL	Blister	Beige	6	101	883351869034
91010-347	101TLB RH BGE CP 7P LSE DBL KWY W/SLD INTL	Blister	Beige	6	101	883351869041
91010-348	101TLB LH BLK CP 7P LSE DBL KWY W/SLD INTL	Blister	Negro	6	101	883351869058
91010-349	101TLB RH BLK CP 7P LSE DBL KWY W/SLD INTL	Blister	Negro	6	101	883351869065



Cerradura de Barra 132

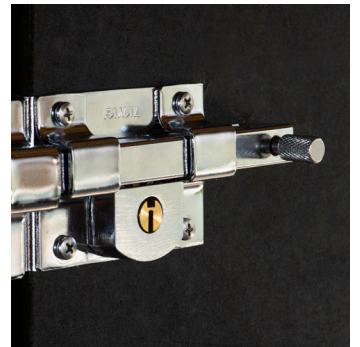
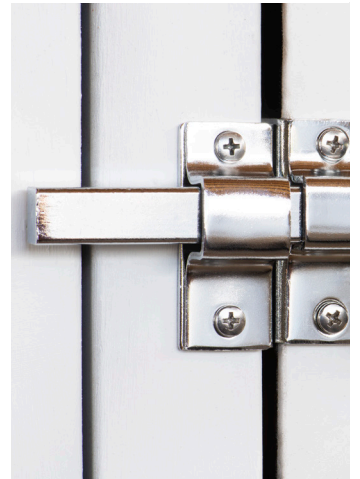

CERRADURA DE BARRA 132

CARACTERÍSTICAS:

- Cilindro de latón
- Garantía de 25 años
- Barra fija o libre
- Llave tradicional o tetra
- Fácil de instalar
- Empaque de caja o visual



ARTÍCULO #	DESCRIPCIÓN	ACAB.	QTY PER CASE	EMP.	MODELO	UPC
V1-132CRFD	Monta fácil 132 barra fija derecha	Cromo	6	Blister	132	798660024947
V1-132CRFI	Monta fácil 132 barra fija izquierda	Cromo	6	Blister	132	798660024930
V1-132CRLD	Tradicional 132 barra libre derecha	Cromo	6	Blister	132	798660024961
V1-132CRLI	Tradicional 132 barra libre izquierda	Cromo	6	Blister	132	798660024954
132CRFD	Monta fácil 132 barra fija derecha	Cromo	12	Caja	132	798660007315
132CRFI	Monta fácil 132 barra fija izquierda	Cromo	12	Caja	132	798660007322
132CRLI	Tradicional 132 barra libre izquierda	Cromo	12	Caja	132	798660007346
132CRLD	Tradicional 132 barra libre derecha	Cromo	12	Caja	132	798660007339
V1-TX-132CRFD	Monta fácil 132 barra fija derecha	Cromo	6	Blister	132	798660216441
V1-TX-132CRFI	Monta fácil 132 barra fija izquierda	Cromo	6	Blister	132	798660216458



Cerrojo Electrónico



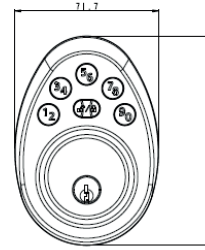

DIMENSIONES (mm)

CERROJO ELECTRÓNICO

ACABADOS DISPONIBLES



15
Níquel
Satinado

ESPECIFICACIONES DEL PRODUCTO

Funciones	Cerrojo Sencillo
Llaveo	Bocallave con 5 pines, mecanismo de tambor de pines
Mecanismo Seguridad	Mariposa Interior
Material	Exterior: acero inoxidable estampado Interior: plástico
Centro a puerta	60-70mm
Espesor de la puerta	35-45mm
Fuente de Alimentación	DC6V, cuatro pilas alcalinas AA (1,5 V).
Contraseña	Espesor de la puerta
Código	1 juego de código maestro. 6 conjuntos de código de usuario.

ARTÍCULO #	DESCRIPCIÓN	ACAB.	ACAB.	QTY PER CASE	EMP.	MODELO
92640-024	Cerrojo Electronico 254 acabado 15	Níquel satinado	15	1	Blister	264

VALORES

Fanal™ es nuestra pasión y nuestra herencia desde 1947 que nos mantiene con orgullo, cuidado y confianza que se extienden a la satisfacción de todos los clientes.





  Fanal Latam

www.fanal.com.mx